

Buderus
Öl-Brennwertkessel aus Guss
Leistungsgröße: 18 bis 74 kW



Logano plus GB125
Logano plus GB225

Technik, die begeistert und spart

Wärme ist unser Element

Buderus



Öl-Brennwertkessel
Logano plus GB125



Öl-Brennwertkessel
Logano plus GB225

2–3	Überblick	10–11	Systemintegration
4–5	Technik Logano plus GB125	12–13	Regelsystem
6	Wärmetauscher	14–15	Warmwasserspeicher
7	Brenner	16–17	Luft-Abgas-System
8–9	Technik Logano plus GB225	18–19	Technische Daten

Überzeugende Qualität aus einem Guss – mit Sparflamme

Mit Buderus haben Sie die Sicherheit, dass unsere bewährte Technik immer auf einem soliden Fundament steht. Die Öl-Brennwertkessel Logano plus GB125 und Logano plus GB225 basieren in wichtigen Bereichen auf einem Guss-Kesselblock-Konzept, das sich in Vorgängermodellen bereits millionenfach bewährt hat. Dieses Konzept steht für besonders hohe Betriebssicherheit und hohe Lebenserwartung.

Vorteil Wirtschaftlichkeit:

Raffinierte Brennwerttechnik zieht zusätzliche Energie aus den kondensierten Verbrennungsabgasen. Das ermöglicht einen Normnutzungsgrad von bis zu 104 %. Der Blaubrenner sorgt für die präzise, praktisch rußfreie Verbrennung und niedrige Emissionen. Die Wartung lässt sich besonders schnell und damit schonend für den Geldbeutel durchführen (mehr ab Seite 4).

Vorteil Zukunftssicherheit:

Bei Buderus ist Zukunftssicherheit schon eingebaut. So können Sie zum Beispiel mit der App EasyControl via Smartphone oder Tablet PC auf Ihr Heizsystem zugreifen und es aus der Entfernung kontrollieren (mehr ab Seite 12).

Vorteil Buderus:

Als Systemexperte bieten wir Ihnen sowohl alle Komponenten für Ihr geplantes Heizsystem als auch alle Möglichkeiten, es nachträglich zu erweitern. Zum Beispiel mit einer Solaranlage Logasol. Und Sie können sich sicher sein, dass alles optimal aufeinander abgestimmt ist (mehr ab Seite 10).



Beide Öl-Brennwertkessel sind geeignet für den Betrieb mit Heizöl EL A Bio 10 nach DIN SPEC 51603-6 – Heizöl EL schwefelarm mit max. 10 % Bio-Öl (FAME).



Systemtechnik hat mehr zu bieten: Weil wir von der besonderen Qualität unserer Systemlösungen überzeugt sind, geben wir Ihnen jetzt 5 Jahre Systemgarantie auf alle Buderus Logasys-Systeme und Logaplus-Pakete! Zusätzlich erhalten Sie Ihr persönliches Garantie-Zertifikat mit allen wichtigen Informationen – einfach und transparent!*

* Weitere Informationen und Systemgarantie-Bedingungen bei Ihrem Heizungsfachbetrieb oder unter www.buderus.de



Modernisieren und in Zukunft sparen: Logano plus GB125

Die kompakten Abmessungen des Logano plus GB125 sind eine große Hilfe bei jeder Modernisierung. Denn seine geringen Abmessungen machen es einfach, den Kessel in eine vorhandene Anlage zu integrieren. Durch seine serienmäßige Vorbereitung für einen raumluftunabhängigen Betrieb und seine leise Arbeitsweise ist der Öl-Brennwertkessel universell einsetzbar.

Kessel im Handumdrehen austauschen.

Der Logano plus GB125 ist von Anfang an effizient – auch, weil er montagefreundlich konstruiert ist. Das bedeutet: wenig Aufwand beim Geräte austausch, zügiges Verbinden mit den vorhandenen Rohren, einfacher und schneller hydraulischer Anschluss. Und damit vor allem auch vergleichsweise geringe Montagekosten und wenig Planungsarbeit. Echtes „Plug & Warm“, wenn man so will. So einfach macht es Buderus Systemtechnik.

Hochflexibel in Sachen Brennstoff.

Bei der Wahl des Brennstoffs können alle handelsüblichen EL Standard- oder schwefelarmen Heizöle nach DIN 51 603-1 eingesetzt werden. Darüber hinaus ist auch Heizöl EL A Bio 10* verwendbar.

Wartung: eine saubere Sache.

Beim Logano plus GB125 ist alles auf Einfachheit und Praktikabilität angelegt. Das gilt auch für die Wartung. Die senkrecht angeordneten glatten Wärmetauscherflächen und die großen Wartungsöffnungen erleichtern die Reinigung des Brennwert-Wärmetauschers mittels Bürste oder Nassreinigung. Feuerraum und Nachschaltheizflächen sind durch das Öffnen der Brennertür leicht zugänglich.



Optimal für die Flammgeometrie und millionenfach bewährt: das Guss-Kesselblock-Konzept aus Spezial-Grauguss von Buderus.



Logamatic EMS plus

für einfaches und sparsames Heizen, mit vorbeugenden Servicemeldungen.

Guss-Kesselblock

robust, langlebig und millionenfach bewährt.

Freie Platzwahl

dank raumluftunabhängiger Betriebsweise durch abgestimmte Kunststoff-Abgassysteme.

Brennwert-Wärmetauscher

aus hochwertigem Edelstahl – bewährt und korrosionsbeständig.

Blaubrenner Logatop BE¹

für sparsamen, sicheren und leisen Betrieb. Mit Keramik-Brennerrohr für hohe Robustheit bei praktisch rußfreier Verbrennung.

Einfache Reinigung

durch gute Zugänglichkeit zu Brennraum und Nachschaltheizflächen von vorne und optimierte Reinigungsöffnungen am Brennwert-Wärmetauscher von oben.

Einfache Montage

dank werkseitig komplett montiertem Kessel und voreingestelltem, sofort betriebsbereitem Brenner.

¹ Lizenz 

* Gemäß DIN SPEC 51603-6 Heizöl EL schwefelarm mit max. 10 % Bio-Öl (FAME)

Öl plus Brennwerttechnik: eine geniale Kombination

Steigen Sie jetzt auf wirtschaftliche Brennwerttechnik um. Denn mit dem Öl-Brennwertkessel Logano plus GB125 hat Buderus für Ihren Wärme-
komfort gleich zwei Dinge kombiniert: die Vorzüge des Energieträgers Öl
und eine hocheffiziente Technik, die aus jedem Tropfen Öl ein Maximum
an Heizleistung gewinnt.

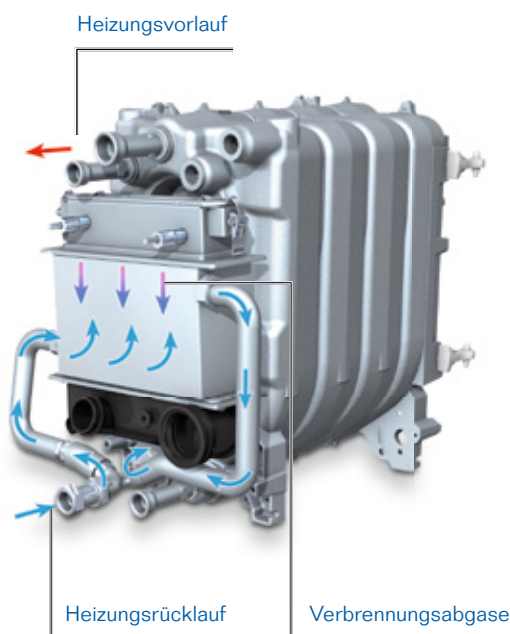

Der Wärmetauscher gewinnt auf intelligente Weise zusätzliche Heizenergie aus den
Verbrennungsabgasen. Damit erzielen Sie einen Normnutzungsgrad von bis zu 104%.

Mehr Effizienz für Ihren Wärme- komfort.

Der Öl-Brennwertkessel Logano plus GB125 ist ein Meister an Effizienz und
Ergiebigkeit. Bei der Ölverbrennung entsteht unter anderem Wasserdampf,
dessen Wärme der korrosionsbeständige Wärmetauscher wieder dem Heiz-
prozess zuführt. Der Normnutzungsgrad steigt auf bis zu 104% an. So heizen
Sie besonders wirtschaftlich und umweltfreundlich.



Der Wärmetauscher des Logano plus GB125
ist besonders einfach zugänglich und des-
halb leicht zu reinigen.

Mit blauer Flamme sparsam heizen.

Im Logano plus GB125 arbeitet der moderne Blaubrenner Logatop BE¹ von Buderus. Er sorgt für die nahezu vollständige Verbrennung des Heizöls – und das praktisch rußfrei und mit geringen NO_x-Emissionen. Das spart wertvollen Brennstoff, schont die Umwelt und reduziert die Heizkosten. Und weil praktisch kein Ruß entsteht, können die Heizflächen ungehindert Wärme aufnehmen und schnell gewartet werden. Zudem arbeitet der Logatop BE¹ besonders leise.

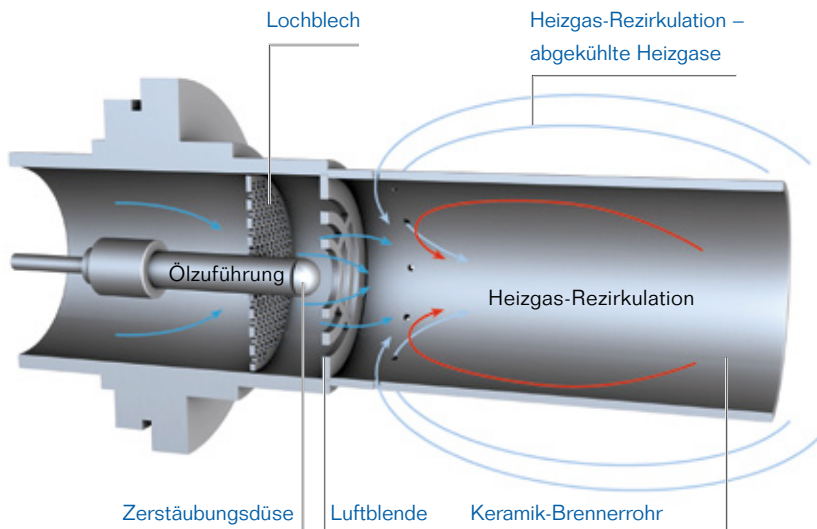

Nach werkseitiger Montage und „Warmprüfung“ sowie durch Optimierung bei der Installation vor Ort ist der Öl-Brennwertkessel sofort betriebsbereit.

Mit raffinierter Technik garantiert der Blaubrenner Logatop BE¹ eine besonders effiziente und praktisch rußfreie Verbrennung. Ein Unterdruck an der Öl-Austrittsdüse saugt die Heizgase zurück. So verdampfen die Öltröpfchen, bevor sie verbrennen.

Innovation vereint mit Tradition.

Mit seiner innovativen Brennwerttechnik hat der Logano plus GB125 die Nase vorn. Doch gleichzeitig hat sich seine Kesseltechnologie schon millionenfach bewährt. Bekanntes Zubehör kann übernommen und verwendet werden. Der Zugriff auf das ganze Sortiment des bewährten Zubehörs von Buderus als Systemanbieter ist garantiert.

Eine Investition, die sich auszahlt: Logano plus GB225

Investieren Sie in die Zukunft und entscheiden Sie sich für den Öl-Brennwertkessel Logano plus GB225. Mit diesem modernen Heizkessel holen Sie sich höchste Energieeffizienz ins Mehrfamilienhaus. So sparen Sie Energie, senken deutlich die Heizkosten, heizen sicherer und nutzen alle Vorteile des Buderus Heizsystems.

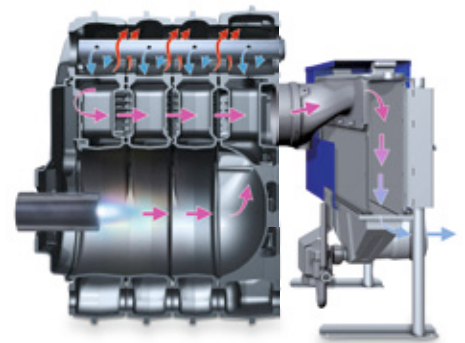

Der Brennwert-Wärmetauscher des Logano plus GB225 gewinnt zusätzliche Wärme durch die Kondensation der Verbrennungsabgase. So wird die Energie des eingesetzten Brennstoffs optimal ausgenutzt.

Eine gute Verbindung.

Manchmal bilden Tradition und Moderne die perfekte Kombination. So wie beim Öl-Brennwertkessel Logano plus GB225. Er vereint intelligent bewährte Niedertemperaturtechnik mit aktueller Brennwerttechnik. So wird der Niedertemperaturkessel durch den nachgeschalteten, einfach zu montierenden Brennwert-Wärmetauscher zu einem zukunftssicheren Brennwertkessel – mit den kombinierten Vorteilen beider Technologien. Das Ergebnis: extreme Robustheit, hocheffiziente, schadstoffarme Verbrennung und ein hoher Normnutzungsgrad.

Viel Leistung in kompakter Form.

Genießen Sie Wärme komfort im ganz großen Stil. Mit einem Leistungsbereich bis 74 kW eignet sich der Logano plus GB225 ideal für Mehrfamilienhäuser und kleinere Gewerbeimmobilien. Dabei braucht er nur rund 1 m² Aufstellfläche und lässt Ihnen genug Raum für Ihre Wohnideen. Kombinieren Sie ihn mit dem untergestellten Warmwasserspeicher Logalux LT und Sie verfügen über besonders hohen Warmwasserkomfort.

Eine Investition in Wirtschaftlichkeit und Umweltschutz.

Die Investition in den Logano plus GB225 macht sich schon nach wenigen Jahren für Sie bezahlt. Und das ist sogar eine Investition, von der wir alle profitieren. Durch die hohe Effizienz und die Möglichkeit, Heizöl EL A Bio 10* zu verwenden, leisten Sie einen individuellen Beitrag zum Klimaschutz. Und Sie sparen von Anfang an: Der Logano plus GB225 spart schon bei der Montage Zeit und Geld. Und später lässt er sich besonders einfach und kostengünstig warten.



„Der Logano plus GB225 lässt sich ganz schnell aufstellen. Und das fast überall, bei diesen kompakten Abmessungen. Toll!“



Der Logano plus GB225 ist ein kleines Platzwunder. Er benötigt nur rund 1 m² Aufstellfläche. Trotzdem bietet er Ihnen alle Vorteile eines modernen Öl-Brennwertkessels.

In Kombination mit einem Warmwasserspeicher Logalux LT200 oder LT300 kann der Logano plus GB225 alle Vorteile ausspielen: kostensenkende Wirtschaftlichkeit beim Heizen und hohen Warmwasserkomfort.

* Gemäß DIN SPEC 51603-6 Heizöl EL schwefelarm mit max. 10 % Bio-Öl (FAME)



Mit System zu noch
besseren Ergebnissen

Mit einem Buderus Heizsystem erreichen Sie Baustein für Baustein noch höhere Effizienz und Energiekostensparnis. Zum Beispiel, wenn Sie Ihren Logano plus GB125 oder Logano plus GB225 mit einem regenerativen Wärmeerzeuger wie einer Solaranlage kombinieren. Alle für Ihren Wärme komfort notwendigen Komponenten sind im Buderus System perfekt und effizient aufeinander abgestimmt.

So heizt die Zukunft.

Mit einem Buderus Heizsystem nutzen Sie alle Möglichkeiten des Energie-sparens mit Komfort – jetzt und in Zukunft. Wir bieten Ihnen alle Erweiterungsmöglichkeiten zu unseren Öl-Brennwertkesseln aus einer Hand: von der Solaranlage bis zum Kaminofen für die regenerative Unterstützung beim Heizen, vom Warmwasserspeicher bis zum Heizkörper für das verlustarme Speichern und Verteilen der Wärme, von der Regelung bis zum Zubehör für das wirtschaftliche Feintuning aller Komponenten.

Im Team die optimale Leistung bringen.

Der Logano plus GB125 und der Logano plus GB225 sind echte Teamplayer, die ihre Kräfte im Buderus Heizsystem optimal entfalten können. Im Team mit den Solarkollektoren Logasol SKS 4.0 kann beispielsweise der Logano plus GB125 seine Stärken noch optimaler ausspielen. Um Solarwärme verlustarm zu speichern, stellt Buderus Solar-Kombispeicher wie den Logalux PL750/2S bereit, der die erzeugte Wärme bei Bedarf ins Heizsystem einspeist, um Wohnräume zu heizen und das Trinkwasser zu erwärmen. Der Buderus Öl-Brennwertkessel arbeitet erst wieder, wenn die solare Wärme nicht mehr ausreicht. Und für die optimale Abstimmung zwischen allen Komponenten sorgen das intelligente Regelsystem Logamatic EMS plus und die Solarsystemregelung. So reduzieren Sie Ihre Heizkosten und genießen umweltschonenden Wärmekomfort.



Heizen mit der Energie der Sonne – Buderus macht es möglich. Dank der hohen Systemintegration haben Sie die Sicherheit, dass alle Komponenten Ihres Heizsystems immer optimal aufeinander abgestimmt sind.

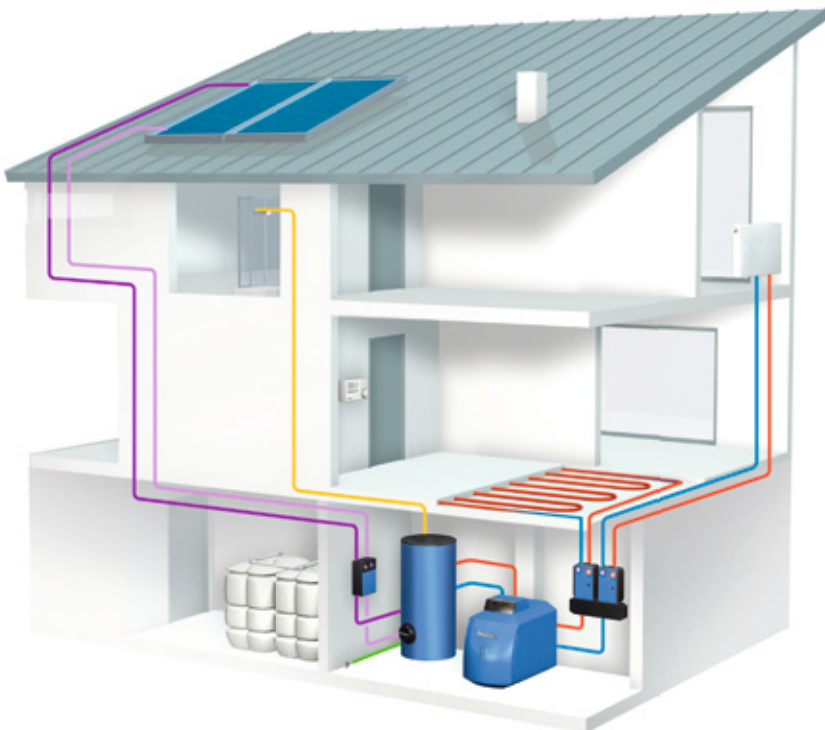

Sogar noch effizienter: die optimale Verbindung aus konventioneller und regenerativer Wärmeerzeugung im Buderus System.

Alles effizient im Griff – mit Logamatic EMS plus

Alle Komponenten Ihres Buderus Heizsystems arbeiten so optimal zusammen, dass es Ihnen jederzeit die gewünschte Temperatur bereitstellt. Und damit es das auch besonders effizient und komfortabel macht, gibt es das Regelsystem Logamatic EMS plus: Es führt intelligent Regie über alle Komponenten des Heizsystems, sodass Sie mit ein paar kleinen Handgriffen alles unter Kontrolle haben und immer wirtschaftlich heizen.

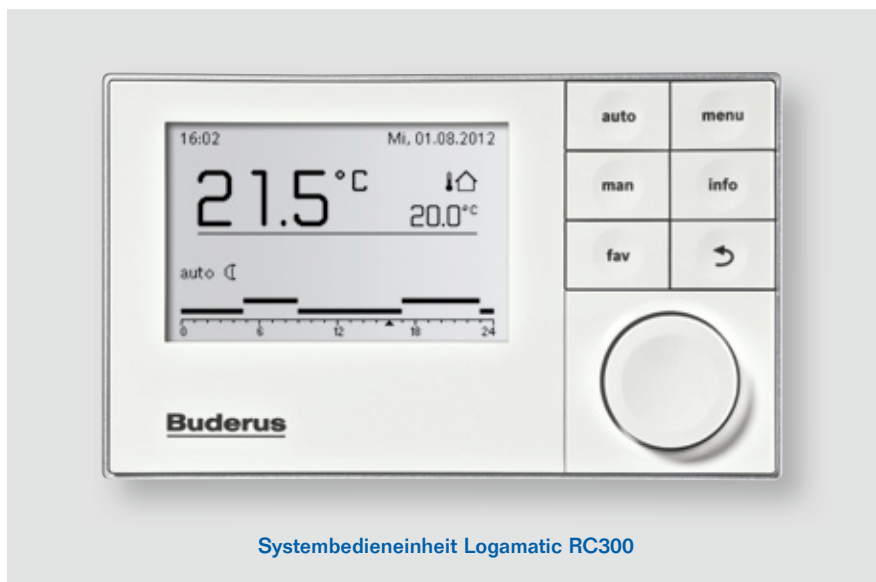

Ihr Schlüssel zu noch mehr Effizienz.

Alle für den optimalen Betrieb relevanten Informationen aus Wärmeerzeuger, Warmwasserspeicher, Solaranlage und den beheizten Räumen laufen im Regelsystem zusammen. So merkt es, wie viel Energie aktuell benötigt wird, und passt die Leistung des Heizsystems an den tatsächlichen Bedarf an. In Verbindung mit vielen weiteren intelligenten Funktionen wird das Regelsystem Logamatic EMS plus so zu Ihrem Schlüssel für noch mehr Effizienz.

Passt zu Ihrem Nutzerverhalten.

Unsere Bedieneinheiten sind bereits auf Ihre individuelle Wohlfühltemperatur vorprogrammiert. Mit der „auto“-Taste können Sie diese schnell und einfach aktivieren. Natürlich können Sie jederzeit spontan manuell nachregeln: einfach mit dem Auswahlknopf auf „wärmer“ drehen. Oder Sie wählen bei der Systembedieneinheit Logamatic RC300 einen Ihrer voreingestellten Favoriten. Ihr hochauflösendes, hintergrundbeleuchtetes und extragroßes Grafik-Display unterstützt Sie dabei: Es zeigt alle Informationen strukturiert an.

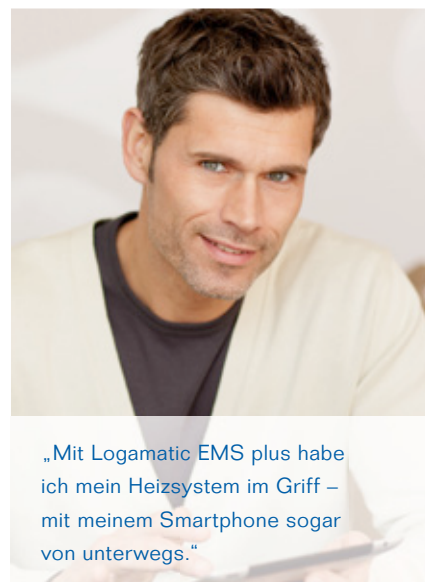

Die Bedieneinheiten des Regelsystems Logamatic EMS plus überzeugen: Das beweisen auch der Plus X Award für innovative Produkte, der OTTI Innovationspreis für das innovative Solarregelungskonzept und der iF product design award für herausragende Designleistungen.

Mit Anschluss an die mobile Zukunft.

Mit der Systembedieneinheit Logamatic RC300 können Sie die Leistung Ihres Heizsystems ganz bequem von Ihrem Wohnzimmer aus überwachen und steuern. Von da aus kommuniziert sie direkt mit dem Öl-Brennwertkessel. Und über das Gateway Logamatic web KM200 steht Ihnen die ganze Zukunft der Heizungsregelung offen – das Gateway ganz einfach an die Heizungsregelung und an Ihren Router anschließen und so Ihr Heizsystem App-fähig machen.

Die Buderus App EasyControl – einfach genial und genial einfach.

Mit der Buderus App EasyControl und dem Gateway Logamatic web KM200 haben Sie Ihr Logamatic EMS plus Heizsystem via Smartphone oder Tablet PC (iOS oder Android) voll im Griff. So können Sie, wenn Sie z. B. früher aus dem Urlaub oder von der Arbeit zurückkehren, schon von unterwegs aus Ihre Heizung einschalten oder die Temperatur nachregeln.

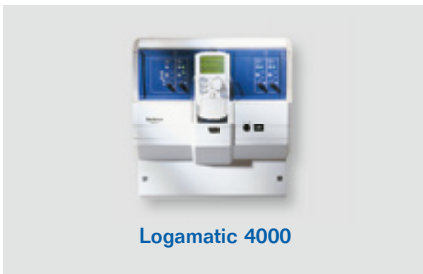

Logamatic 4000

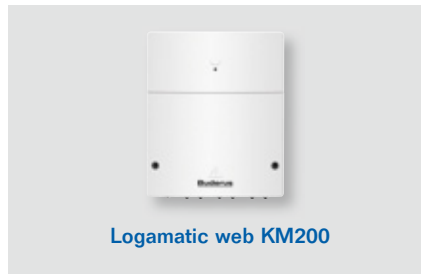

Logamatic web KM200

Für Anlagen, die größer und komplexer sind: die Logamatic 4000. Sie ist die ideale Regelung für komplexe Systeme, in denen mehrere unterschiedliche Komponenten oder mehr als vier Heizkreise zusammenarbeiten.

Das Gateway Logamatic web KM200 ermöglicht die Steuerung Ihres Buderus Heizsystems per Smartphone oder Tablet PC (iOS oder Android). So können Sie mit der App EasyControl z.B. die Schaltzeiten ganz leicht per Touchscreen einstellen.

Mit der App EasyControl können Sie Ihr Heizsystem noch einfacher und komfortabler regeln – von überall und ganz intuitiv mit dem Smartphone oder Tablet PC (iOS oder Android). Kein Problem mit Logamatic EMS plus, dem Gateway Logamatic web KM200 und der Systembedieneinheit Logamatic RC300!

Wie passend: Logalux Warmwasserspeicher

Warmes Wasser: das reinste Vergnügen! Und natürlich wollen Sie die Freiheit haben, sich dieses Vergnügen jederzeit zu gönnen. Die heiße Dusche nach dem Sport, das wärmende Bad an kalten Tagen oder jede andere Gelegenheit: mit unseren Warmwasserspeichern Logalux genießen Sie immer die richtige Temperatur.



Hygienisch einwandfreier Warmwasserkomfort – mit der innovativen Thermoglasur DUOCLEAN plus von Buderus, die zuverlässig vor Korrosion und Ablagerungen schützt.

Eine saubere Sache: DUOCLEAN plus.

Sauberkeit und Hygiene haben Priorität, wenn es um Trinkwasser geht. Deshalb sind alle wasserberührten Flächen der Logalux Warmwasserspeicher versiegelt. Die Buderus Thermoglasur DUOCLEAN plus schützt zuverlässig vor Korrosion und Ablagerungen. Außerdem lässt sie sich schnell und gründlich reinigen. Selbstverständlich entsprechen alle Warmwasserspeicher Logalux der Trinkwasserverordnung und eignen sich für alle Trinkwasserqualitäten.

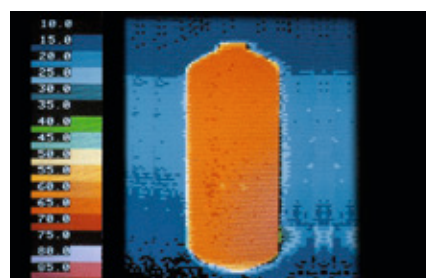

Der Glattrohrwärmetauscher reicht bis zum Speicherboden und erwärmt gleichmäßig den gesamten Speicherinhalt. Das verhindert Kaltzonen und schützt vor Verkeimung.

Für jede Herausforderung die richtige Lösung!

Ganz gleich, ob Sie nur wenig Platz für den Warmwasserspeicher zur Verfügung haben oder in Zukunft Ihr Buderus Heizsystem erweitern möchten: Wir bieten Ihnen immer die richtige Lösung für Ihre Wünsche. Und dank der hohen Systemintegration von Buderus Produkten haben Sie immer die Sicherheit, dass alles perfekt zueinander passt.



Logalux LT

Sie haben nur wenig Stellfläche, aber wünschen höchsten Warmwasserkomfort? Dann ist der untergestellte Warmwasserspeicher Logalux LT die richtige Lösung für Sie. Direkt unter dem Heizkessel platziert, schließt er vorne bündig mit diesem ab. Sie erhalten den Speicher mit einem Fassungsvermögen von 135, 160, 200 oder 300 Litern – ganz nach Ihren Bedürfnissen.



Logalux SU

Große Flexibilität bietet das nebenstehende Modell Logalux SU: Sie erhalten es in vielen Größen für den universellen Einsatz. Über die Inspektions- und Reinigungsöffnung lässt es sich besonders einfach warten und reinigen.





Fühlt sich überall wohl: mit und ohne Schornstein

Die Heizkessel Logano plus GB125 und Logano plus GB225 finden praktisch überall Platz. Denn sie können mit verschiedenen Luft-Abgas-Systemen kombiniert werden. Für Sie bedeutet das: Sie können die Geräte fast überall im Gebäude installieren, unabhängig von einem Schornstein.

Komplette Schornsteinsanierung? Brauchen Sie nicht!

Oft muss der Schornstein saniert werden, wenn eine ältere gegen eine neue Heizungsanlage ausgetauscht wird. Das liegt daran, dass moderne Heizungen kühlere Abgase und ein geringeres Abgasvolumen haben. Wird der Schornstein nicht angepasst, droht er zu „versotten“, das heißt, er wird innen feucht. Mit der Installation eines Luft-Abgas-Systems von Buderus können Sie viel Geld für diese Sanierung sparen. Es wird einfach ein neues Luft-Abgas-System aus Kunststoff in den vorhandenen Schornstein eingebaut. Das erleichtert die Kaminsanierung und macht sie kostengünstig.

Raumluftabhängiger Betrieb.

Sowohl der Logano plus GB125 als auch der Logano plus GB225 können raumluftabhängig betrieben werden. Das bedeutet, die Geräte beziehen den notwendigen Sauerstoff für die Verbrennung aus der Raumluft. Deshalb müssen im Aufstellraum ausreichend große Zuluftöffnungen vorhanden sein. Die Abgase werden über ein montagefreundliches Kunststoff-Abgassystem abgeführt. Buderus bietet Ihnen für nahezu jede Bausituation perfekt abgestimmte Systemlösungen.

Raumluftunabhängig? Aber natürlich.

Das Rohr-in-Rohr-System von Buderus ist eine clevere Idee. Ein Rohr leitet die Abgase ab und sorgt gleichzeitig für die benötigte Verbrennungsluft. So kann der Logano plus GB125 praktisch in jedem Raum montiert werden. Zusätzlich spart der raumluftunabhängige Betrieb Energie, da die Verbrennungsluft durch die Abgase vorgewärmt wird. Angenehmer Nebeneffekt: Der Heizkessel kann innerhalb der gedämmten Gebäudehülle stehen, was zu Energieersparnis und einer besseren Bewertung nach der Energieeinsparverordnung (EnEV) führt.



„Ganz schön praktisch. Unser Logano plus GB125 funktioniert auch ohne Raumluft. So konnten wir ihn aufstellen, wo wir wollten.“



Raumluftabhängige Aufstellvariante mit eingezogenem Abgasrohr im Schornstein



Raumluftunabhängige Aufstellvariante mit eingezogener Kunststoff-Abgasleitung im Schornstein



Raumluftunabhängige Aufstellvariante mit Rohr-in-Rohr-Kunststoff-Abgassystem entlang der Außenfassade

Öl-Brennwertkessel: viel Leistung mit System

Die Vorteile des Logano plus GB125 auf einen Blick:

- Leistungsbereich bis 36 kW und Normnutzungsgrad von bis zu 104 %
- robustes, bewährtes Kesselkonzept mit korrosionsbeständigem Brennwert-Wärmetauscher und Blaubrenner für hocheffiziente Verbrennung
- raumluftunabhängiger Betrieb möglich
- leichte Bedienung mit Regelsystem Logamatic EMS plus
- geeignet für alle Heizölqualitäten einschließlich Heizöl EL A Bio 10*

Öl-Brennwertkessel aus Guss Logano plus GB125				
Kesselgröße	18	22	30	35
Nennwärmeleistung 55/30 °C (kW)	18,5	22,6	30,3	36,6
Nennwärmeleistung 80/60 °C (kW)	17,7	21,8	29	35,1
Normnutzungsgrad H_i^{**} (%)	bis 104			
Normnutzungsgrad H_s^{**} (%)	bis 98			
Höhe (mm)	915	915	915	915
Breite (mm)	600	600	600	600
Tiefe (mm)	835 ¹	835 ¹	955 ¹	1075 ¹

Öl-Brennwertkessel aus Guss Logano plus GB125 mit liegendem Warmwasserspeicher				
Kesselgröße	18	22	30	35
Höhe (mm)	1560	1560	1560	1560
Breite (mm)	655	655	655	655
Warmwasserspeicher Logalux LT				
Tiefe LT135 (mm), 135 l	935	935	–	–
Tiefe LT160 (mm), 160 l	992	992	1075	–
Tiefe LT200 (mm), 200 l	1146	1146	1146	1146
Tiefe LT300 (mm), 300 l	–	1536	1536	1536

* Ab 01.06.2013

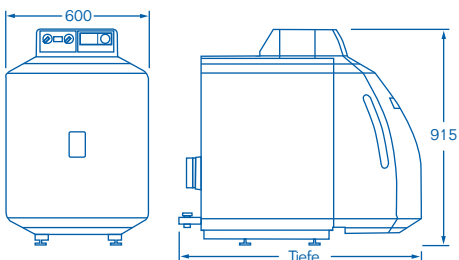

Die Vorteile des Logano plus GB225 auf einen Blick:

- Leistungsbereich bis 74 kW
- hocheffizienter Öl-Brennwertkessel mit hohem Normnutzungsgrad
- besonders kompakt mit nur rund 1 m² Aufstellfläche
- einfach kombinierbar mit Warmwasserspeichern Logalux LT200/LT300 und Logalux SU160-300
- geeignet für alle Heizölqualitäten einschließlich Heizöl EL A Bio 10*

Öl-Brennwertkessel aus Guss Logano plus GB225			
Kesselgröße	45	55	68
Nennwärmeleistung 50/30 °C (kW)	48,8	59,6	73,9
Nennwärmeleistung 80/60 °C (kW)	46,5	56,9	70,6
Normnutzungsgrad H _i ** (%)	bis 102		
Normnutzungsgrad H _s ** (%)	bis 96		
Höhe (mm)	1015	1015	1015
Breite (mm)	684	684	684
Tiefe (mm)	1443	1563	1720

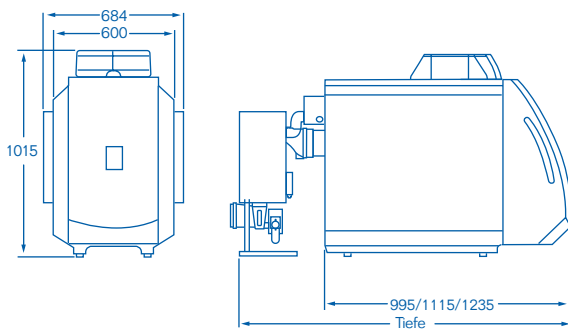

* Gemäß DIN SPEC 51603-6 Heizöl EL schwefelarm mit max. 10 % Bio-Öl (FAME)

** Bei der Verbrennung von Brennstoffen wird zwischen Heizwert (H_i) und Brennwert (H_s) unterschieden. Der Heizwert (H_i) gibt nur die Wärmemenge an, die ohne Abgaskondensation gewonnen wird. Der Brennwert (H_s) dagegen gibt die Wärmemenge an, die sowohl bei der Verbrennung als auch bei der Abgaskondensation freigesetzt wird. So entsteht bezogen auf den Heizwert (H_i) ein Nutzungsgrad von über 100 %. Ein Beispiel: Da die Differenz vom Wasserstoffgehalt des Brennstoffs abhängig ist, liegt der auf den Heizwert (H_i) bezogene Normnutzungsgrad von Öl-Brennwertkesseln bei ca. 104 %, der von Gas-Brennwertkesseln bei ca. 110 %. Bezogen auf den Brennwert (H_s) erreichen beide Geräte vergleichbare Normnutzungsgrade von bis zu 98 %, da in diesem Fall der unterschiedliche Wasserstoffgehalt berücksichtigt wird.

Langjährige Erfahrung.

Bei Buderus hat die Zukunft Tradition. Denn seit über 275 Jahren helfen wir als Systemanbieter bei der Entwicklung immer neuer und verbesserter Verfahren und Technologien der Heiztechnik. So viel Erfahrung bildet heute die solide Basis für robuste und langlebige Systeme, die auch morgen noch hocheffizient heizen.

Der Systemgedanke zählt.

Wer in Systemen denkt, denkt weiter. Denn er sieht nicht nur Einzelkomponenten, sondern versteht auch deren Beziehungen untereinander. So wie die Energieexperten von Buderus, die die Zusammenarbeit aller Komponenten ständig optimieren, um aus Buderus Heizsystemen das zu machen, was sie sind: hocheffizient, auf dem neuesten Stand der Technik – und immer mehr als die Summe aller Teile.

Systemvorteile auf einen Blick:

- hochwertige Qualitätstechnik als Ergebnis der gebündelten Erfahrung eines Herstellers und Großhändlers
- alle Systemkomponenten aus einer Hand
- optimale Abstimmung aller Komponenten
- zukunftsfähig durch die Integration regenerativer Energien und die nachträgliche Erweiterbarkeit um zusätzliche effiziente Komponenten

Niederlassung	PLZ/Ort	Straße	Telefon	Telefax	E-Mail-Adresse
1. Aachen	52080 Aachen	Hergelsbendenstr. 30	(0241) 9 68 24-0	(0241) 9 68 24-99	aachen@buderus.de
2. Augsburg	86156 Augsburg	Werner-Heisenberg-Str. 1	(0821) 4 44 81-0	(0821) 4 44 81-50	augsburg@buderus.de
3. Berlin-Tempelhof	12103 Berlin	Bessemmerstr. 76A	(030) 7 54 88-0	(030) 7 54 88-160	berlin@buderus.de
4. Berlin/Brandenburg	16727 Velten	Berliner Str. 1	(03304) 3 77-0	(03304) 3 77-1 99	berlin.brandenburg@buderus.de
5. Bielefeld	33719 Bielefeld	Oldermanns Hof 4	(0521) 20 94-0	(0521) 20 94-2 28/2 26	bielefeld@buderus.de
6. Bremen	28816 Stuhr	Lise-Meitner-Str. 1	(0421) 89 91-0	(0421) 89 91-2 35/2 70	bremen@buderus.de
7. Dortmund	44319 Dortmund	Zeche-Norm-Str. 28	(0231) 92 72-0	(0231) 92 72-2 80	dortmund@buderus.de
8. Dresden	01458 Ottendorf-Okrilla	Jakobsdorfer Str. 4–6	(035205) 55-0	(035205) 55-1 11/2 22	dresden@buderus.de
9. Düsseldorf	40231 Düsseldorf	Höher Weg 268	(0211) 7 38 37-0	(0211) 7 38 37-21	duesseldorf@buderus.de
10. Erfurt	99091 Erfurt	Alte Mittelhäuser Str. 21	(0361) 7 79 50-0	(0361) 73 54 45	erfurt@buderus.de
11. Essen	45307 Essen	Eckenbergstr. 8	(0201) 5 61-0	(0201) 5 61-2 79	essen@buderus.de
12. Esslingen	73730 Esslingen	Wolf-Hirth-Str. 8	(0711) 93 14-5	(0711) 93 14-6 69	esslingen@buderus.de
13. Frankfurt	63110 Rodgau	Hermann-Staudinger-Str. 2	(06106) 8 43-0	(06106) 8 43-2 03	frankfurt@buderus.de
14. Freiburg	79108 Freiburg	Stübeweg 47	(0761) 5 10 05-0	(0761) 5 10 05-45/47	freiburg@buderus.de
15. Gießen	35394 Gießen	Rödgener Str. 47	(0641) 4 04-0	(0641) 4 04-2 21/2 22	giessen@buderus.de
16. Goslar	38644 Goslar	Magdeburger Kamp 7	(05321) 5 50-0	(05321) 5 50-1 39	goslar@buderus.de
17. Hamburg	21035 Hamburg	Wilhelm-Iwan-Ring 15	(040) 7 34 17-0	(040) 7 34 17-2 67/2 31/2 62	hamburg@buderus.de
18. Hannover	30916 Isernhagen	Stahlstr. 1	(0511) 77 03-0	(0511) 77 03-2 42	hannover@buderus.de
19. Heilbronn	74078 Heilbronn	Pfaffenstr. 55	(07131) 91 92-0	(07131) 91 92-2 11	heilbronn@buderus.de
20. Ingolstadt	85098 Großmehring	Max-Planck-Str. 1	(08456) 9 14-0	(08456) 9 14-2 22	ingolstadt@buderus.de
21. Kaiserslautern	67663 Kaiserslautern	Opelkreisel 24	(0631) 35 47-0	(0631) 35 47-1 07	kaiserslautern@buderus.de
22. Karlsruhe	76185 Karlsruhe	Hardeckstr. 1	(0721) 9 50 85-0	(0721) 9 50 85-33	karlsruhe@buderus.de
23. Kassel	34123 Kassel-Waldau	Heinrich-Hertz-Str. 7	(0561) 49 17 41-0	(0561) 49 17 41-29	kassel@buderus.de
24. Kempten	87437 Kempten	Heisinger Str. 21	(0831) 5 75 26-0	(0831) 5 75 26-50	kempten@buderus.de
25. Kiel	24145 Kiel	Edisonstr. 29	(0431) 6 96 95-0	(0431) 6 96 95-95	kiel@buderus.de
26. Koblenz	56220 Bassenheim	Am Gülser Weg 15–17	(02625) 9 31-0	(02625) 9 31-2 24	koblenz@buderus.de
27. Köln	50858 Köln	Toyota-Allee 97	(02234) 92 01-0	(02234) 92 01-2 37	koeln@buderus.de
28. Kulmbach	95326 Kulmbach	Aufeld 2	(09221) 9 43-0	(09221) 9 43-2 92	kulmbach@buderus.de
29. Leipzig	04420 Markranstädt	Handelsstr. 22	(0341) 9 45 13-00	(0341) 9 42 00-62/89	leipzig@buderus.de
30. Lüneburg	21339 Lüneburg	Christian-Herbst-Str. 6	(04131) 2 97 19-0	(04131) 2 23 12-79	luneburg@buderus.de
31. Magdeburg	39116 Magdeburg	Sudenburger Wuhne 63	(0391) 60 86-0	(0391) 60 86-2 15	magdeburg@buderus.de
32. Mainz	55129 Mainz	Carl-Zeiss-Str. 16	(06131) 92 25-0	(06131) 92 25-92	mainz@buderus.de
33. Meschede	59872 Meschede	Zum Rohland 1	(0291) 54 91-0	(0291) 66 98	meschede@buderus.de
34. München	81379 München	Boschetsrieder Str. 80	(089) 7 80 01-0	(089) 7 80 01-2 58/2 71	muenchen@buderus.de
35. Münster	48159 Münster	Haus Uhlenkotten 10	(0251) 7 80 06-0	(0251) 7 80 06-2 21	muenster@buderus.de
36. Neubrandenburg	17034 Neubrandenburg	Feldmark 9	(0395) 45 34-0	(0395) 4 22 87 32	neubrandenburg@buderus.de
37. Neu-Ulm	89231 Neu-Ulm	Böttgerstr. 6	(0731) 7 07 90-0	(0731) 7 07 90-82	neu-ulm@buderus.de
38. Norderstedt	22848 Norderstedt	Gutenbergring 53	(040) 7 34 17-0	(040) 50 09-14 80	norderstedt@buderus.de
39. Nürnberg	90425 Nürnberg	Kilianstr. 112	(0911) 36 02-0	(0911) 36 02-2 74	nuernberg@buderus.de
40. Osnabrück	49078 Osnabrück	Am Schürholz 4	(0541) 94 61-0	(0541) 94 61-2 22	osnabrueck@buderus.de
41. Ravensburg	88069 Tettnang	Dr.-Klein-Str. 17–21	(07542) 5 50-0	(07542) 5 50-2 22	ravensburg-tettnang@buderus.de
42. Regensburg	93092 Barbing	Von-Miller-Str. 16	(09401) 8 88-0	(09401) 8 88-48/49	regensburg@buderus.de
43. Rostock	18182 Bentwisch	Hansestr. 5	(0381) 6 09 69-0	(0381) 6 86 51 70	rostock@buderus.de
44. Saarbrücken	66130 Saarbrücken	Kurt-Schumacher-Str. 38	(0681) 8 83 38-0	(0681) 8 83 38-33	saarbruecken@buderus.de
45. Schwerin	19075 Pampow	Fährweg 10	(03865) 78 03-0	(03865) 32 62	schwerin@buderus.de
46. Traunstein	83278 Traunstein/Haslach	Falkensteinstr. 6	(0861) 20 91-0	(0861) 20 91-2 22	traunstein@buderus.de
47. Trier	54343 Föhren	Europa-Allee 24	(06502) 9 34-0	(06502) 9 34-2 22	trier@buderus.de
48. Viernheim	68519 Viernheim	Erich-Kästner-Allee 1	(06204) 91 90-0	(06204) 91 90-2 21	viernheim@buderus.de
49. Villingen-Schwenningen	78652 Deißlingen	Baarstr. 23	(07420) 9 22-0	(07420) 9 22-2 22	schwenningen@buderus.de
50. Wesel	46485 Wesel	Am Schornacker 119	(0281) 9 52 51-0	(0281) 9 52 51-20	wesel@buderus.de
51. Würzburg	97228 Rottendorf	Edekastr. 8	(09302) 9 04-0	(09302) 9 04-1 11	wuerzburg@buderus.de
52. Zwickau	08058 Zwickau	Berthelsdorfer Str. 12	(0375) 44 10-0	(0375) 47 59 96	zwickau@buderus.de

Hochwertige Heiztechnologie verlangt professionelle Installation und Wartung. Buderus liefert deshalb das komplette Programm exklusiv über den Heizungsfachmann. Fragen Sie ihn nach Buderus Heiztechnik, informieren Sie sich in einer unserer Niederlassungen oder besuchen Sie uns im Internet.

Ihr kompetenter Partner für Systemtechnik:



Bosch Thermotechnik GmbH
 Buderus Deutschland, 35573 Wetzlar
 www.buderus.de info@buderus.de

Buderus